

**INTERFEJS FORD**  
**INSTRUKCJA OBSŁUGI**

## 1. BEZPIECZEŃSTWO PRACY

Przed pierwszym uruchomieniem urządzenia należy uważnie przeczytać instrukcję obsługi.

- Urządzenie przeznaczone jest do wykorzystania jedynie w pomieszczeniach zamkniętych
- W przypadku nieprawidłowego działania lub stwierdzenia widocznego uszkodzenia nie wolno korzystać z urządzenia. W takim przypadku należy zwrócić się do firmy Viaken
- Nie wolno zanurzać urządzenia ani przewodów w wodzie lub innych płynach.
- W przypadku gdy przewody połączeniowe zostały uszkodzone, nie wolno korzystać z urządzenia.
- Mając na uwadze Państwa bezpieczeństwo zalecamy używać do podłączenia jedynie kabli naszej produkcji (każdy producent może mieć inny standard wyprowadzeń)
- Diagnostyka pojazdu może być prowadzona wyłącznie przez przeszkolony personel.
- Urządzeni można podłączać do pojazdu wyłącznie poprzez dedykowane do tego celu gniazdo diagnostyczne.
- Niedopuszczalne jest dokonywanie żadnych zmian w instalacji elektrycznej pojazdu oraz w elektronice urządzenia.
- Podłączanie urządzenia do złącza diagnostycznego pojazdu należy wykonywać tylko przy wyłączonym zapłonie.
- Urządzenia w wersji z interfejsem szeregowym RS232 należy podłączać do komputera tylko przy wyłączonym komputerze. Nie można stosować adapterów USB/RS232.
- Producent nie ponosi odpowiedzialności za skutki nieodpowiedniego korzystania lub nieprawidłowej obsługi.

## **2. SPECYFIKACJA TECHNICZNA**

### **2.1 WYMAGANIA SPRZĘTOWE**

Wymagania sprzętowe:

- komputer klasy PC ( laptop , stacjonarny )
- procesor klasy Pentium lub lepszy
- Karta graficzna pracująca w rozdzielczości 640 x 480
- Wolne **gniazdo USB** w komputerze PC
- 10 MB wolnego miejsca na dysku.
- Wymagania programowe
- System operacyjny Windows

### **2.2 DANE TECHNICZNE**

Wymiary 115mm x 55m x 23mm

Masa netto 150 do 300 g ( w zależności od wersji )

Zakres temperatur podczas eksploatacji od 5°C do 40°C

Zakres temperatur podczas składowania od -20°C do 60°C

**Napięcie zasilania od 12,5V do 15V (zasilanie ze złącza diagnostycznego)**

### 3. PODŁĄCZENIE INTERFEJSU DO KOMPUTERA PC

Interfejs należy podłączyć do gniazda USB w komputerze. Po podłączeniu interfejsu komputer wykryje nowe urządzenie USB i poprosi o sterowniki do niego.

#### 3.1 Instalacja interfejsu Windows XP.

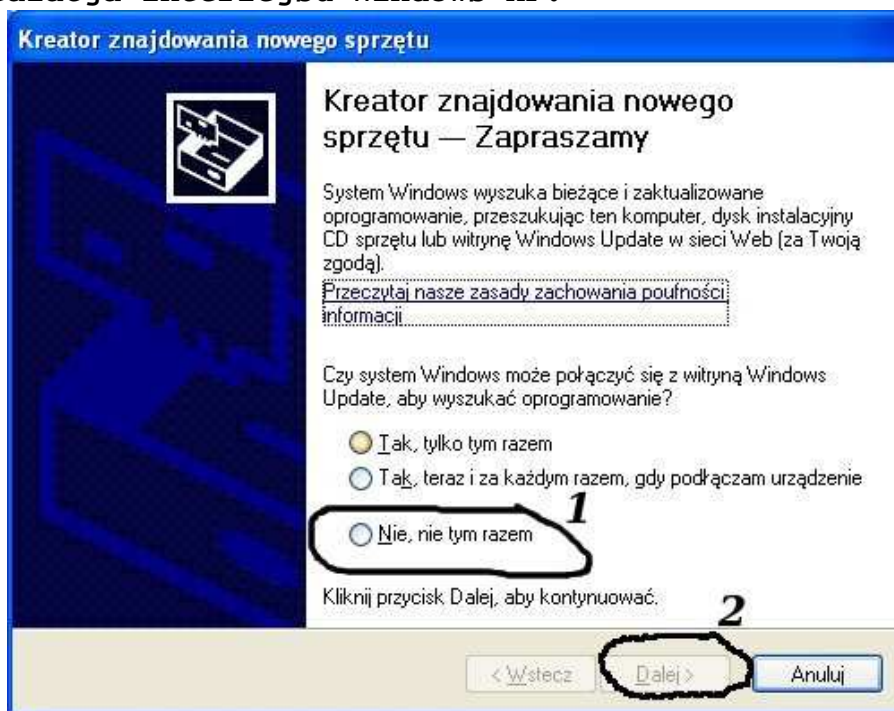

Należy wybrać opcje: „Nie, nie tym razem”

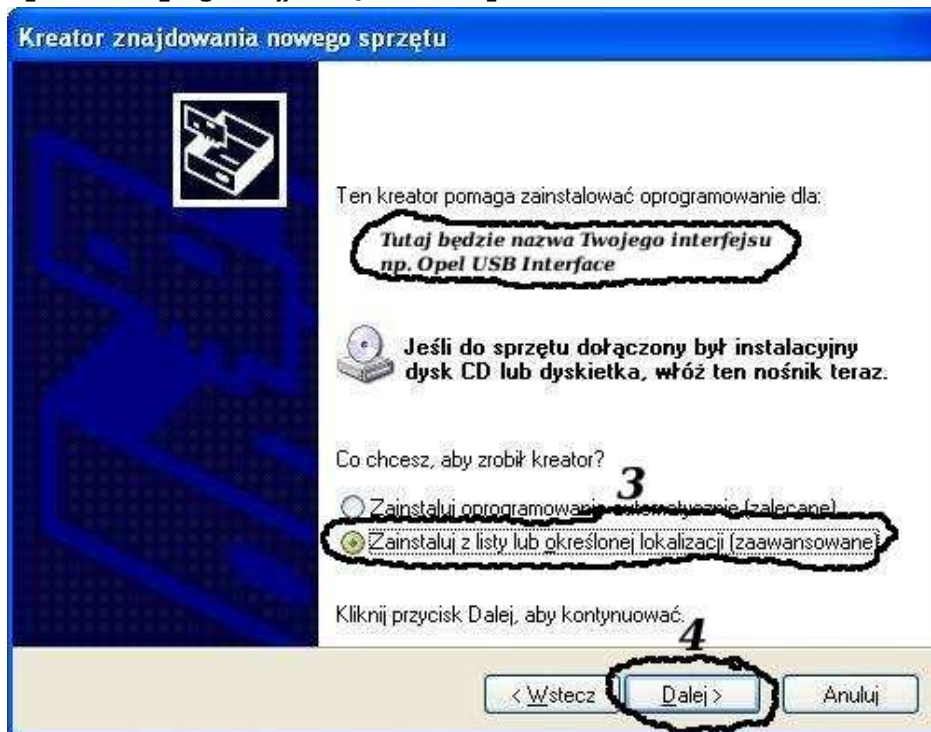

Następnie wybieramy: „Zainstaluj z listy lub określonej lokalizacji”.

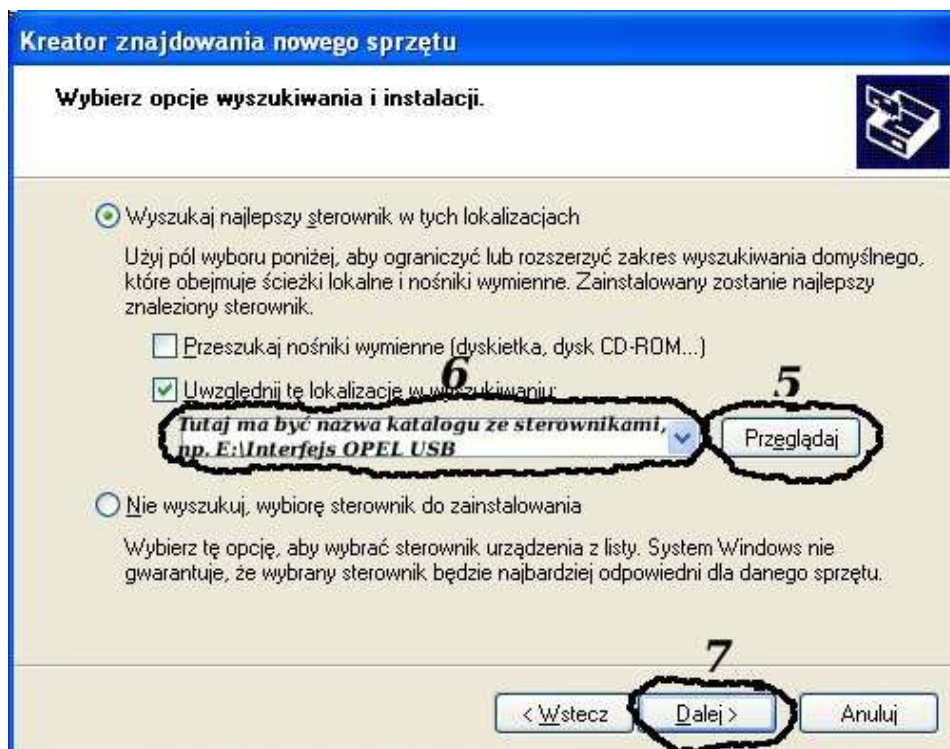

I klikając na „Przełączaj” wskazujemy katalog na płycie ze sterownikami. (Uwaga, jeżeli na płycie nie ma sterowników do interfejsu to znaczy, że należy wskazać katalog programu, tam będą sterowniki)

Komputer wykryje nowy port szeregowy.

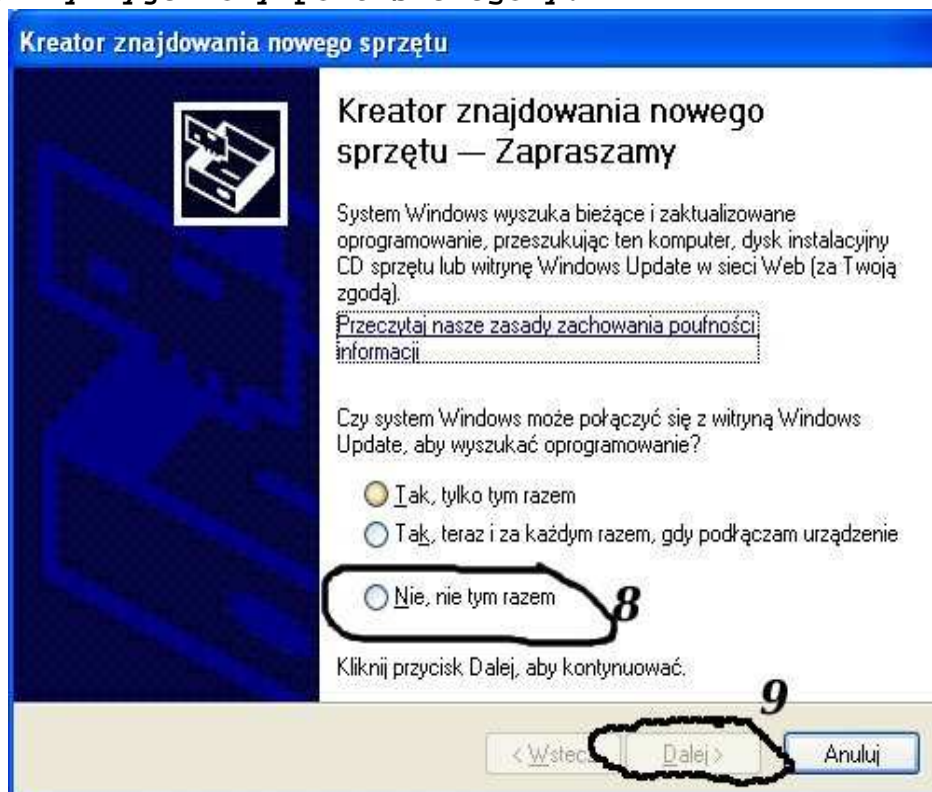

Należy wybrać 3 opcje: „Nie, nie tym razem”

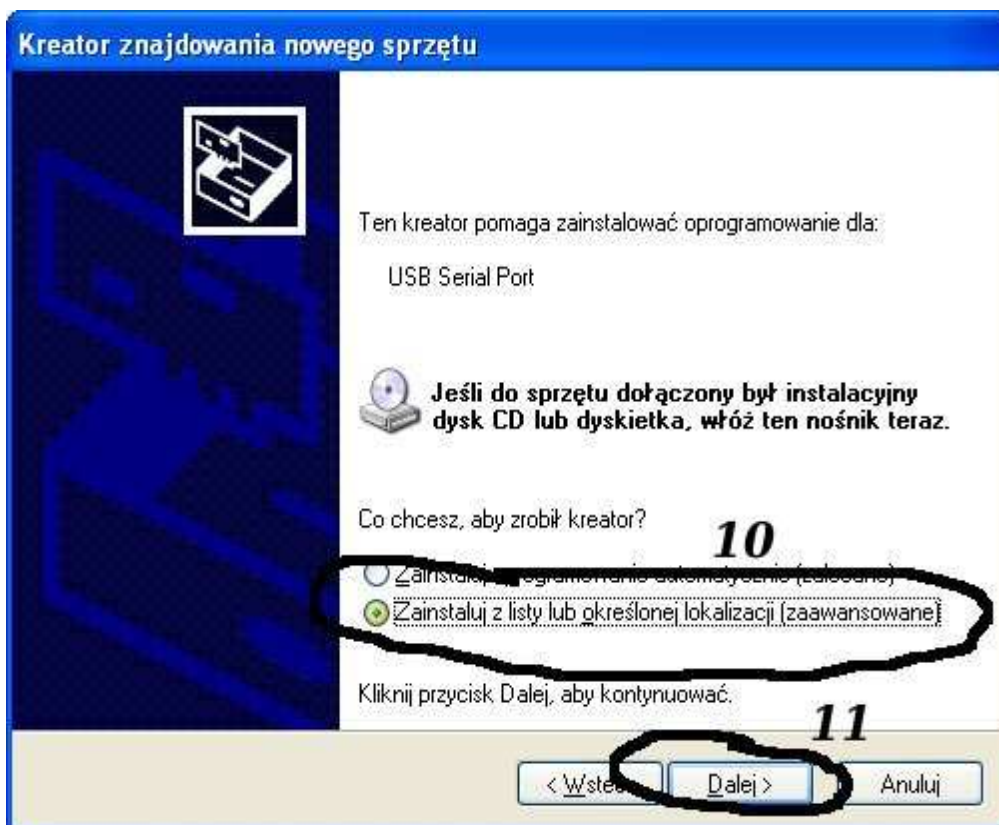

Następnie wybieramy: „Zainstaluj z listy lub określonej lokalizacji”.

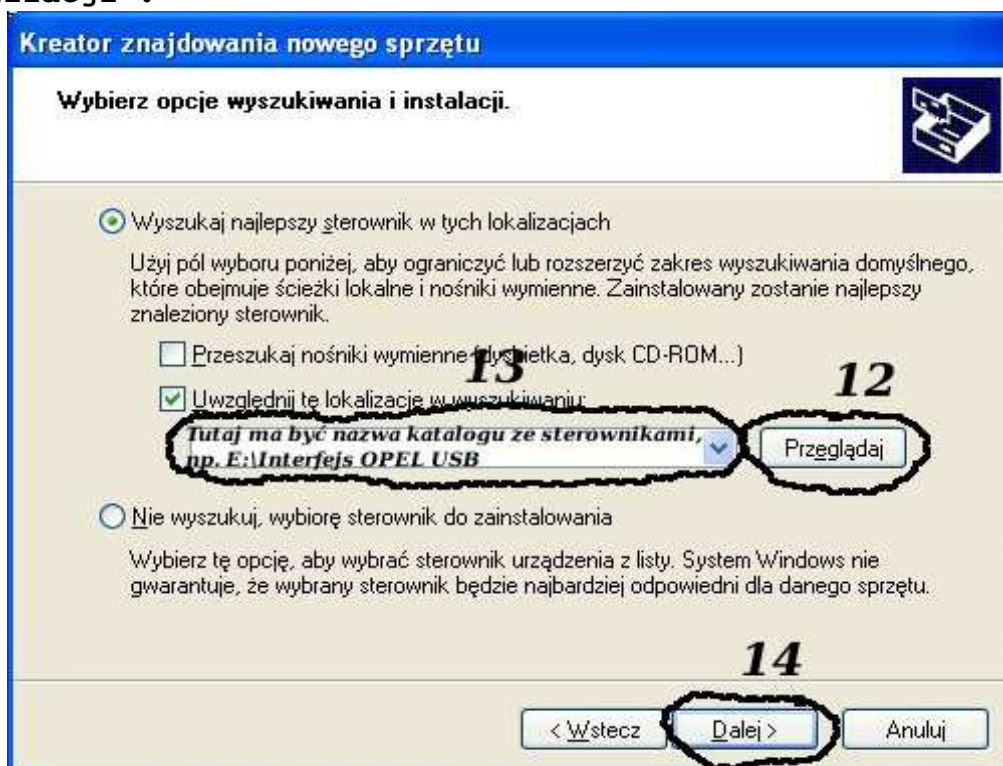

I klikając na „Przełączaj” wskazujemy katalog na płycie ze sterownikami. (Uwaga, jeżeli na płycie nie ma sterowników do

interfejsu to znaczy, że należy wskazać katalog programu, tam będą sterowniki)

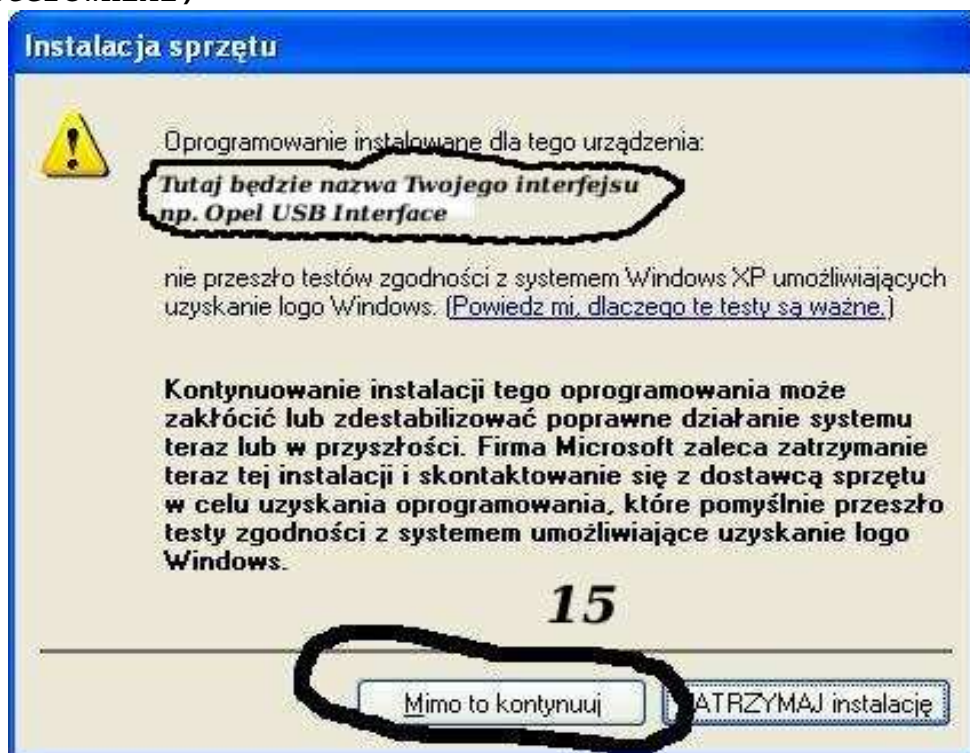

I to już wszystko :) interfejs zainstalowany.

Tak wygląda Menedżer urządzeń po instalacji interfejsu

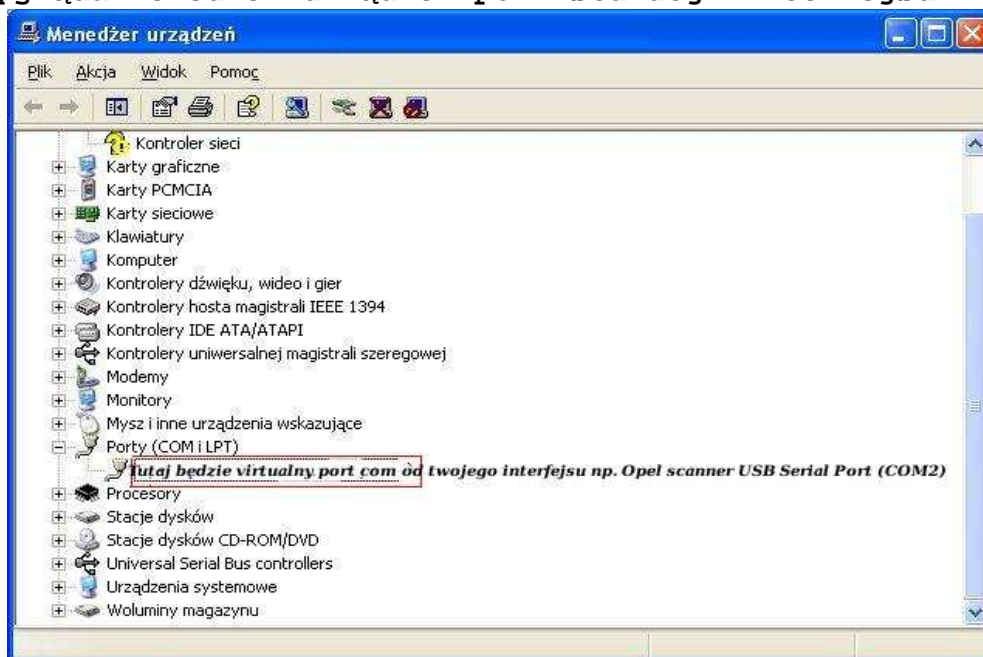

**UWAGA!!!**

Po instalacji należy sprawdzić na którym wirtualnym porcie com jest zainstalowany interfejs, ponieważ program działa tylko i wyłącznie na portach com między 1-8.

Jeżeli interfejs zainstalował się na innym porcie com należy zmienić nr portu właśnie na prot com między 1-8. Aby to zrobić należy kliknąć prawym przyciskiem myszy na zainstalowanym wirtualnym porcie com i wybrać...

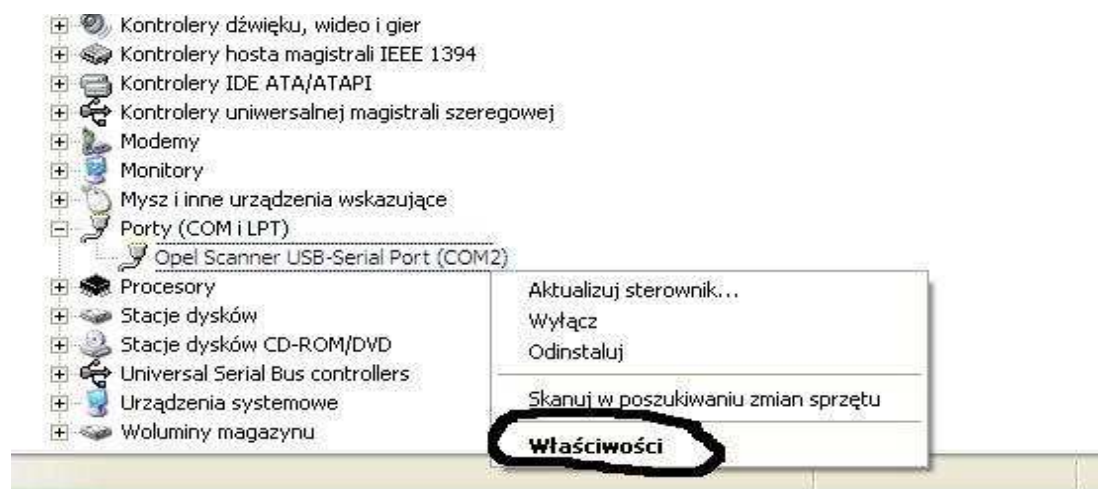

Wybieramy właściwości interfejsu

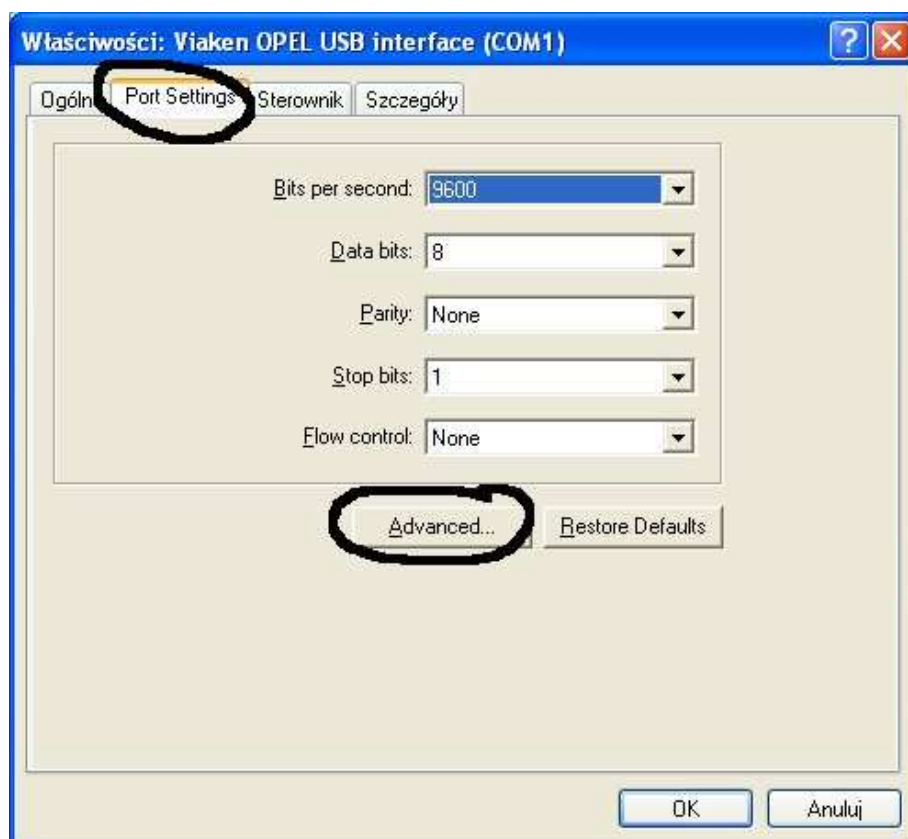

W zakładce „port setting” klikamy na „advanced”



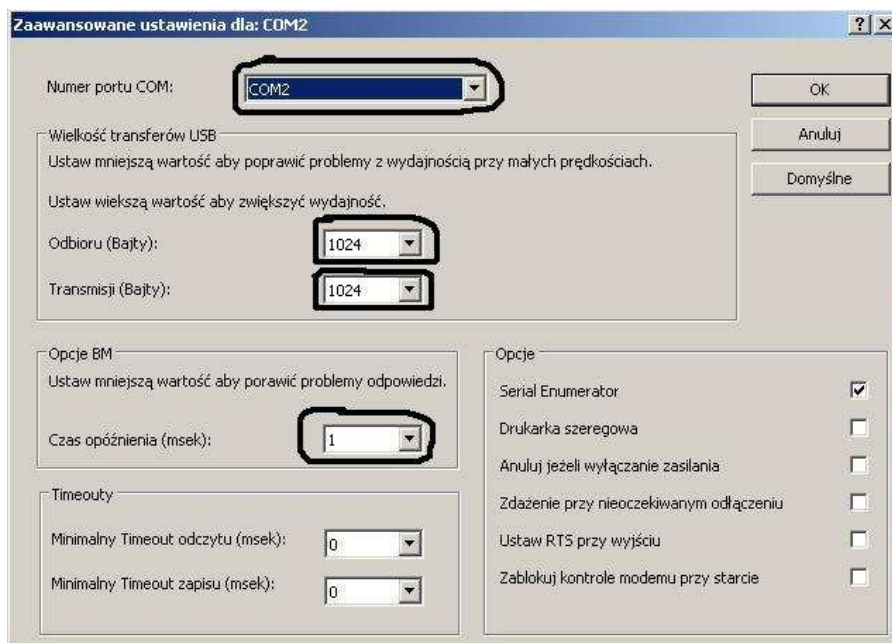

- Ustawimy port com2,
- Odbiór Bajty:1024
- Taransmisja Bajty: 1024
- Czas opóźnienia: 1

#### 4. PODŁĄCZENIE INTERFEJSU DO SAMOCHODU.

Interfejs należy podłączyć do gniazda diagnostycznego w samochodzie. Interfejs współpracuje z samochodami marki Ford po 2002 roku wyposażonymi tylko w złącze diagnostyczne OBD2. Interfejs jest wbudowany we wtyk.

Widok gniazda w samochodzie:

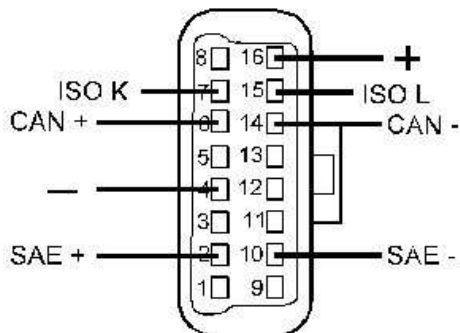

Diagnozę samochodu należy przeprowadzać na włączonym zapłonie lub zapalonym silniku.

W pierwszej kolejności podłącza się interfejs do samochodu, dopiero później należy włączyć zapłon.

## 5. Oprogramowanie.

Interfejs współpracuje z programem „FORmiDable”, który można pobrać ze strony producenta:

<http://www.ozenelektronik.com/download.php?id=7005>

## 5.1 Uruchomienie interfejsu.

W programie wybieramy taki sam port com jak w menadrzeze urządzeń

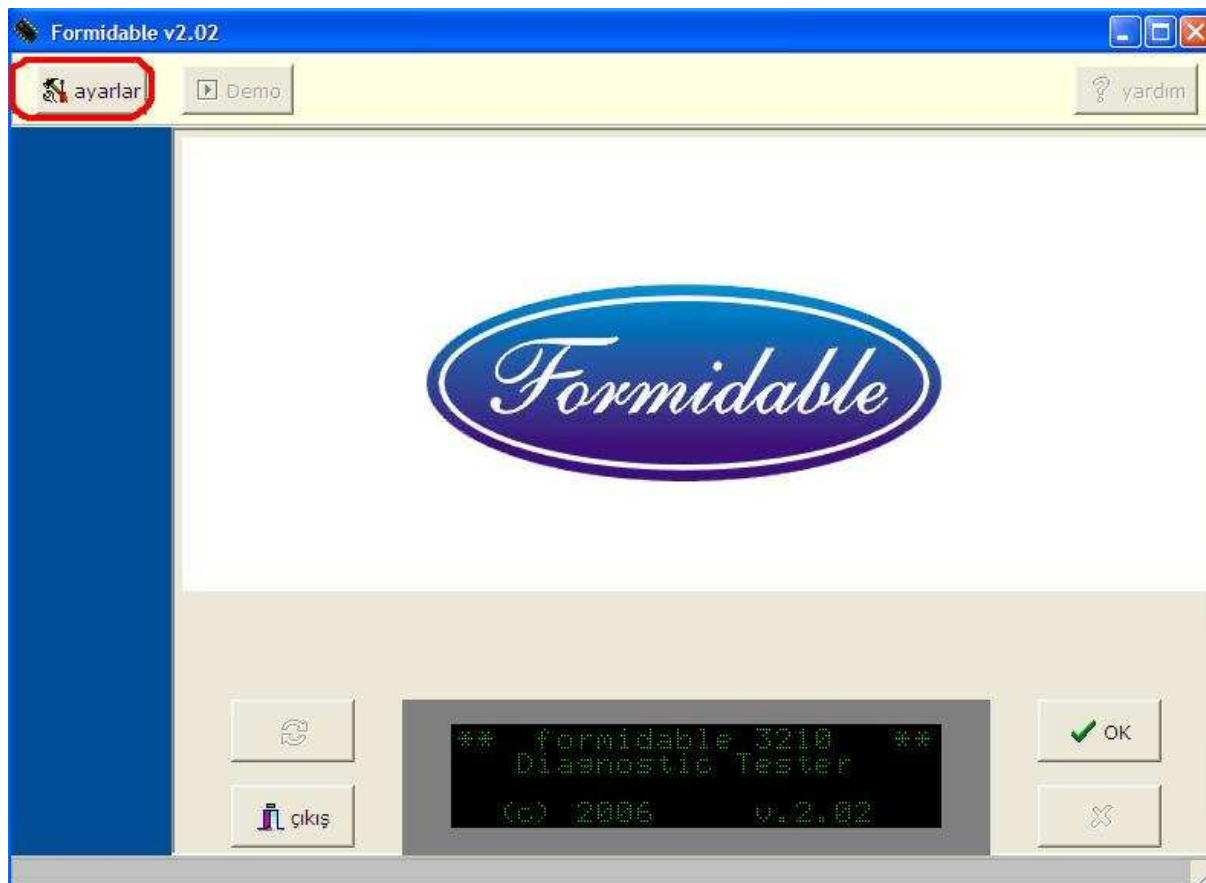

należy w zakładce Setting ustawić port com między 1-8.

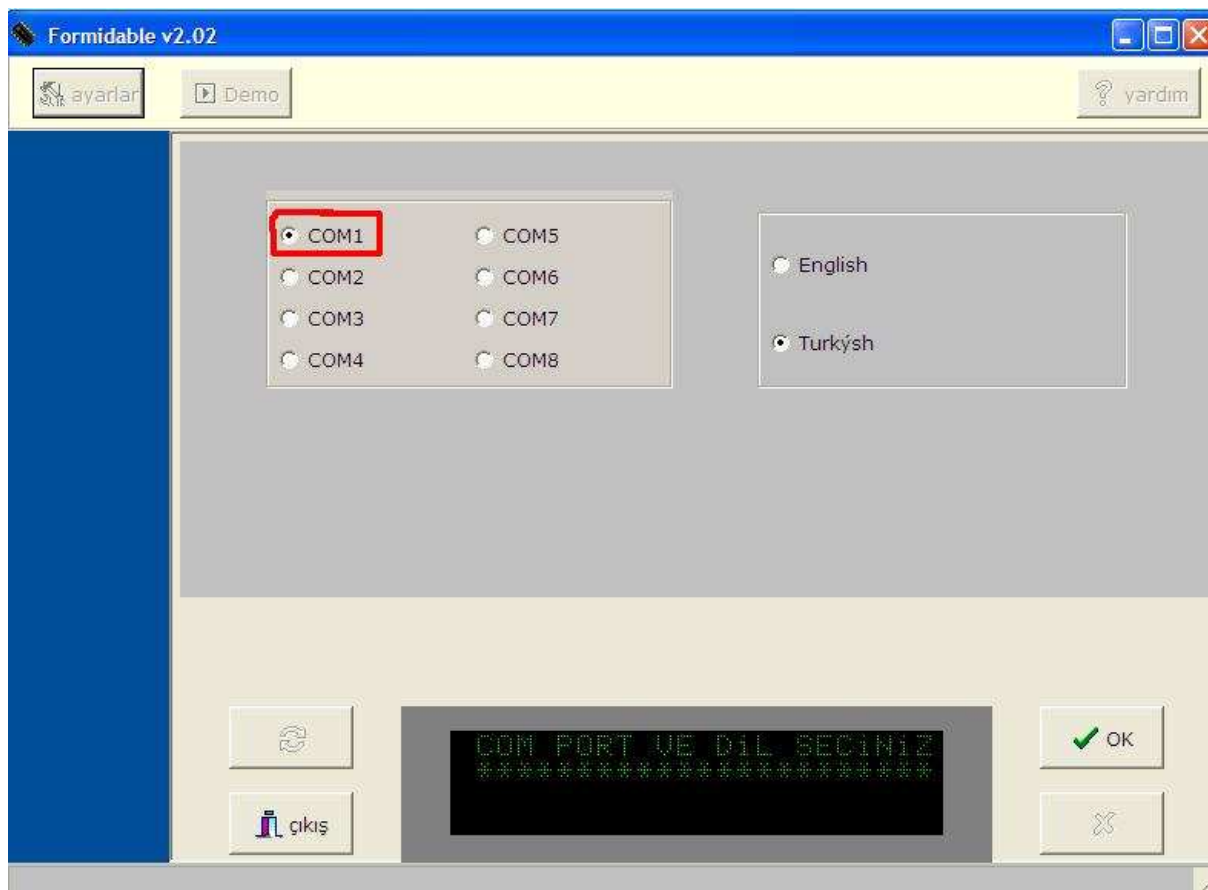

Następnie wybieramy (jak na zdjęciach poniżej):

1. Model samochodu
2. System który chcemy diagnozować (PCM-silnik, TCM, ABS, AirBag)

Live data- Odczyt parametrów bieżących

Read DTC- Odczyt kodów błędów

Clear DTC- Kasowanie kodów błędów

Read Injector- Czytaj wtryskiwacz

Prog Injector- Koduj wtryskiwacz

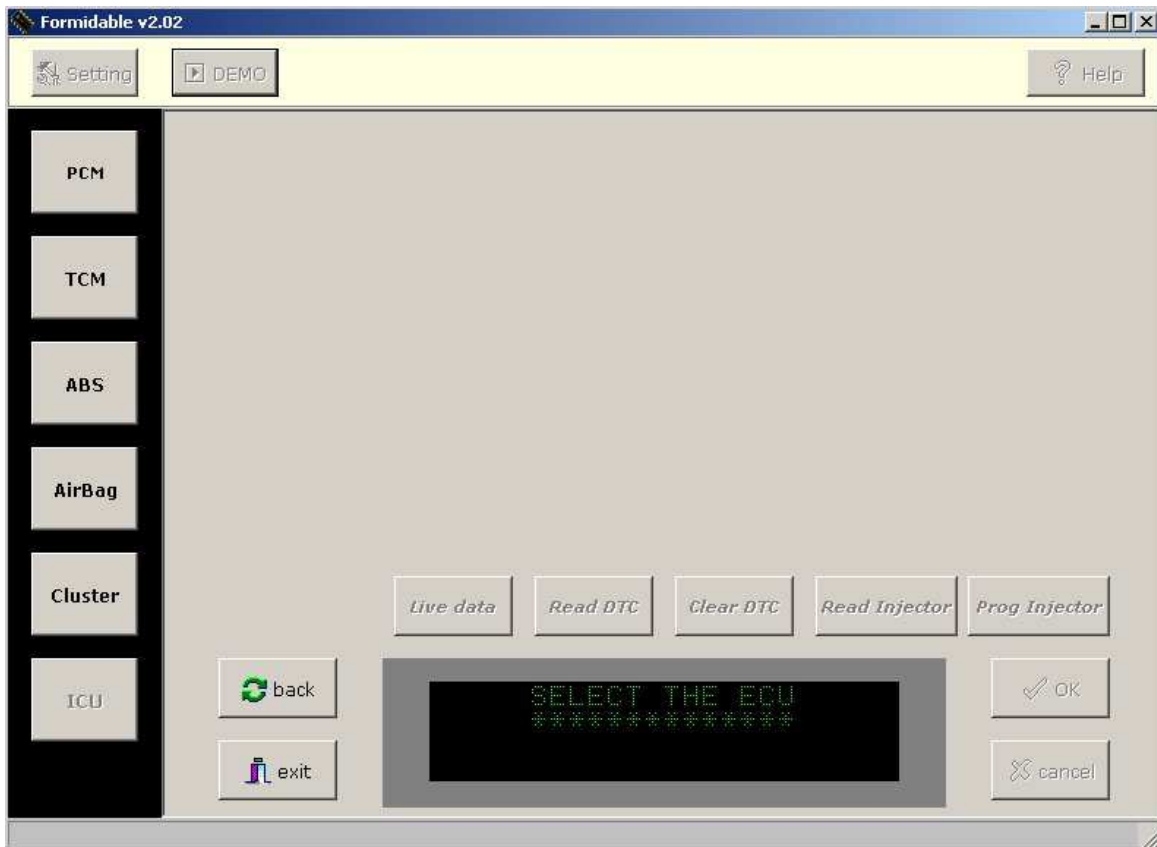
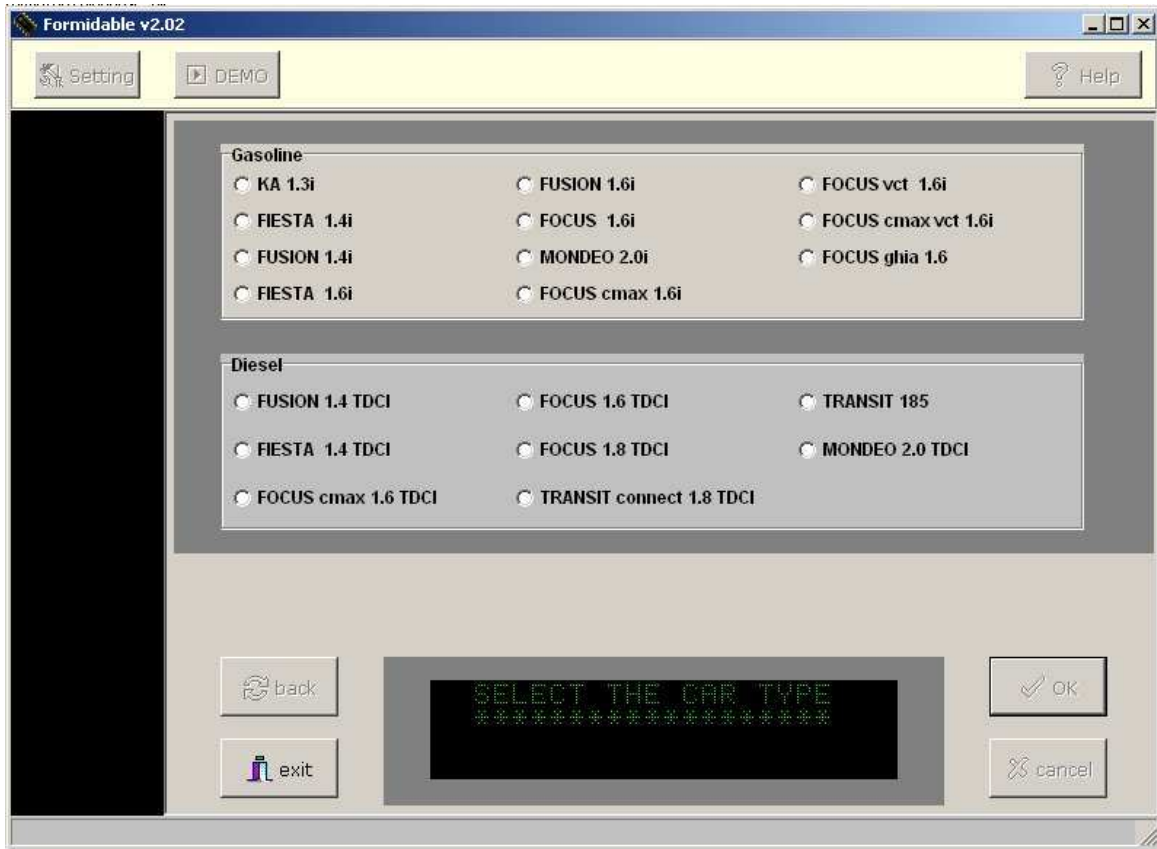

## 6. POZOSTAŁE INFORMACJE

Przyczyny braku transmisji:

- konfiguracja wirtualnych portów szeregowych (**koniecznie musi być ustawiony com między 1-8**)
  - brak napięcia zasilania - wyłączniki ukryte i immobilizery powinny być rozbrojone, napięcie na zasilaniu powinno wynosić około 12,5V na włączonym zapłonie i około 13,5V na włączonym silniku
  - zakłócenia na linii transmisji przez uszkodzone sterowniki - należy zmierzyć napięcie na linii transmisji - powinno być niższe o około 1,5-3,5V niż napięcie zasilania.
  - oprogramowanie monitorujące pracę portów com np. od: UPS, telefonów komórkowych, PDA, programy antywirusowe. **W przypadku problemów z komunikacją należy je odinstalować.**
1. <http://www.viaken.pl> - strona w języku polskim, forum dyskusyjne.
  2. <http://elektroda.pl/> - duży portal o tematyce elektronicznej, także o elektronice w motoryzacji.
  3. <http://www.google.pl/> - najlepsza wyszukiwarka, znajdzie dosłownie wszystko.